

8STREME

SCOOBY

Pool Robot (Art. No. 1054)



SWEDISH

ver 20-01



8STREME

SCOOBY

Grattis för köp av din nya SCOOBY (1054) poolrengörare. Det är en kraftfull autonom robot som levereras redo att bli använt. Det är idealt för pooler i alla storlekar och i alla former. Den här roboten levereras med en flytande rotationskoppling som gör det möjligt för att begränsa problem med förankring av kabeln och har lätt tillgång till avfallskorgen.

Kontrollera paketet för att se att alla delar är klara att installeras. Garantiinformation:
Den här roboten är endast avsedd för privat bruk. Om maskinen används kommersiellt är garantitiden 90 dagar.

Vi rekommenderar att du kontrollerar kabelanslutningarna från rengöringsenheten till den flytande roterande kontakten (kapitel 4). Om delar saknas eller är skadade, kontakta Swim & Fun direkt på info@swim-fun.com

Innehållsförteckning

01	Produktegenskaper	s04.
02	Varningar och säkerhet	s04.
03	Paketinnehåll	s05.
04	Idrifttagning	s06.
05	Väggklättring	s08.
06	Rengöring av korg/filter	s09.
07	Rengöring av turbin	s10.
08	Indikatorlampor	s11.
09	Felsökning	s12.
10	Reservdelsförteckning	s15.
11	Utökad vy över roboten	s17.

01 Produktgenskaper

Maximalt djup: 2,5m
Maximal storlek av poolen: 10 m x 5 m
Ingångsspänning: 100-130V AC / 200-230V
Utgångsspänning: < 24VDC

02 !! Varningar och säkerhet !!

- 2.1 Se vänligen reglerna angående simbassängssäkerhet i ditt land.
- 2.2 Placera transformatorn minst 3,5m från poolen.
- 2.3 Om medföljande kablar är skadade måste de bytas av tillverkaren, ett serviceställe som är godkänt av tillverkaren eller av en fackman för att undvika fara.
- 2.4 Kontrollera att ditt elsystem är väl skyddat med hjälp av en 30 mA jordfelsbrytare (GFCI).
- 2.5 Använd inte förlängningssladd.
- 2.6 Denna enhet får endast användas med medföljande transformator.
- 2.7 Barn från 8 års ålder och personer med nedsatt fysisk, sensorisk eller mental förmåga, eller bristande erfarenhet och kunskap, kan använda denna apparat om de hålls under uppsikt eller om de har fått instruktioner om hur apparaten används på ett säkert sätt och förutsatt att de förstår vilka faror det innebär.
Barn får inte leka med apparaten.
Rengöring och användarunderhåll får inte utföras av barn utan uppsikt.
- 2.8 Håll transformatorn bort från fukt.
- 2.9 Använd inte roboten utanför vattnet.
- 2.10 Kontrollera att transformatorn är frånkopplad innan du utför underhåll på roboten.
- 2.11 Använd inte någon skadad strömkabel eller kabel.
- 2.12 Använd inte roboten medan människor är i poolen.
- 2.13 Använd inte poolen när roboten är i poolen.
- 2.14 Ta bort roboten från poolen när roboten inte används.
- 2.15 Roboten måste användas i en pool vars temperatur är mellan 5 och 36 °C.
- 2.16 Se till att hålla ett pH-värde nära 7,2 för optimal prestanda, särskilt avseende förmågan att klättra på väggar.
- 2.17 Använd inte roboten om du har en motströms flytande enhet igång.

03 Paketinnehåll

1. 7310 Pool rengörare robot
2. Transformator
3. En lång kabel
4. Flötet med rotationskoppling
5. Exempel på fint filter



INFORMATION

- Våra robotar är utformade för att underlätta underhållet av din pool. De är dock inte avsedda att rengöra en pool full av alger och löv (t.ex.: vinterperiodens slut).

I det här fallet måste du: Använda bladskummaren, rengör filtret och sätt tillbaka filtret och pumpan.

- En bricka beläggning leder till snabbare slitage på borstar och bälten. Kontrollera detta regelbundet.



För att ta bort rengöraren från poolen, lyft kabeln långsamt och försiktigt tills du kan ta tag i den i handtaget. Använd handtaget för att dra rengöraren helt ut.

För att komma åt filterkorgen, placera händerna som visat på bilden. Tryck med tummarna för att låsa upp locket.

04 Idrifftagning



4.1 Skruva av locket bredvid strömbrytaren.



4.2 Sätt i änden av den flytande kabeln i uttaget. Var noga med åt vilket håll den ska sitta.



4.3 Sätt i änden av den flytande kabeln från transformatorn i "POWER"-uttaget. Var noga med åt vilket håll den ska sitta.



4.4 Dra höljet för att ansluta kontakten från den flytande rotationskopplingen.



4.5 Skruva fast muttern för hand.

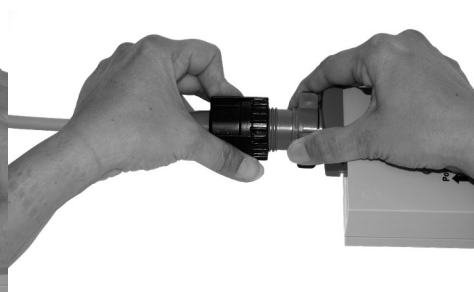

4.6 Upprepa momentet på den blå sidan, markerad med "POOL ROBOT", med kabeln från roboten.

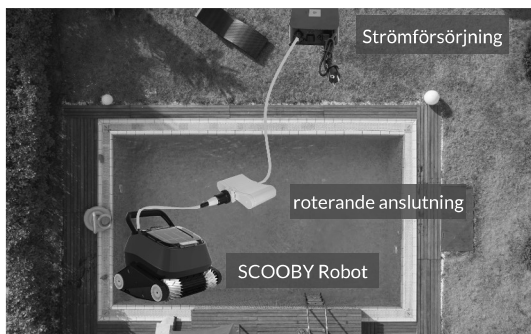

4.7 Placera din strömförsörjning i mitten mellan de två ändarna av din pool och minst 3,50 m från kanten av poolen.



4.8 Placera roboten i din pool och vänta tills den är helt nedsänkt. Om det behövs, hjälpa den att sjunka manuellt.



4.9 Tryck på brytaren på sidan av transformatorn för att starta den. En blå lampa tänds.



4.10 Tryck på on/off-knappen ovanför transformatorn för att starta roboten. En röd lampa tänds. När rengöringscykeln avslutas släcks den röda lampan.

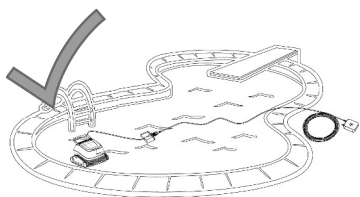

4.11 För bästa prestanda, placera din robot i poolen på den mest möjliga avstånd från strömkällan.

Detta är den lämpliga längden på kabeln så att roboten kan nå hela din pool.

Begränsa längden av kabeln i poolen till ett absolut minimum och placera kabelöverskottet utanför poolen.

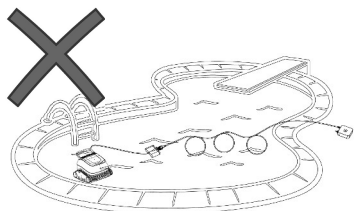

4.12 För att stänga av din robot tryck på strömbrytaren och håll i 3 sekunder. Alternativt kan du också trycka på brytaren som sitter på sidan av rutan, under blått ljus.

4.13 Ta inte bort din robot ut ur vattnet omedelbart efter avslutning av rengöringscykeln, så att det inte orsakar en temperaturchock.

4.14 När rengöraren inte längre användas under en längre tid, stäng skyddskåpan på strömförsörjningen och lagra din robot inomhus.

05 Vägglättring

Roboten är utformad för att klättra upp till vattenlinjen och erbjuder den mest energieffektiva borsten för att rengöra vattenlinjen effektivt.

Det är därför normalt att se det klättra till vattenlinjen bara bredvid handtaget.

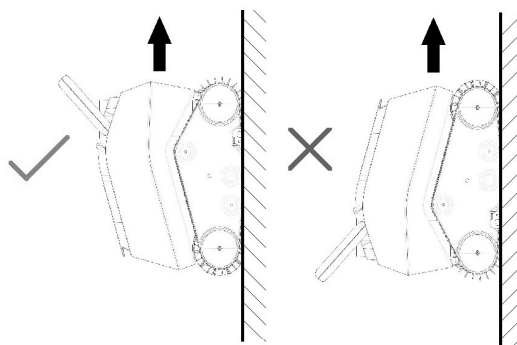

06 Rengöring av korg/filter

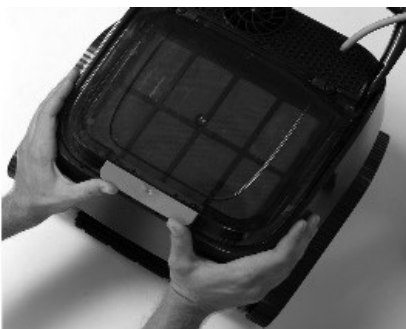

6.1 För att komma åt filterkorgen, placera händerna som visat på bilden. Tryck uppåt 5 cm med tummarna för att låsa upp locket.



6.2 Använd båda händerna för att lyfta korgen med handtagen på korgens sidor



6.3 Öppna locket på korgen genom att dra i fliken på framsidan av korgen och tömma innehållet.

6.4 Tömma smuts som finnes i korgen. Använd stråle vatten för att skölja ytan av inom och utanför korg filterpaneler. Inspektera och rengör även insidan och utsidan av roboten.

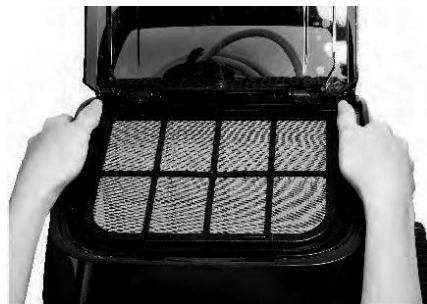

6.5 När det rengöras, ersätta korgen i roboten. Om korgen inte är korrekt justerad, går det inte att stänga luckan till rengöraren.

6.6 Tryck ner handtagen för att låsa din korg.

07 Rengöring av turbin

Vissa smuts kan täppa fast eller slingra runt pumpens impellern. Med kraft kan dessa smuts hindra roboten att fungera korrekt eller ens skada motorn.

Regelbunden visuell inspektion är en del av det normala underhåll av roboten.



7.1. Använd en platt skruvmejsel för att ta bort skyddsgallret.



7.2 Rengör impellern.
7.3 Byt ut gallerskyddet.

08 Indikatorlampor

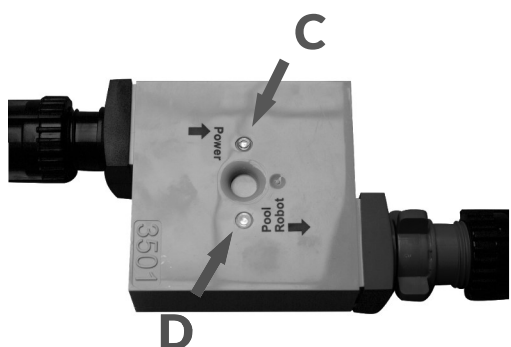
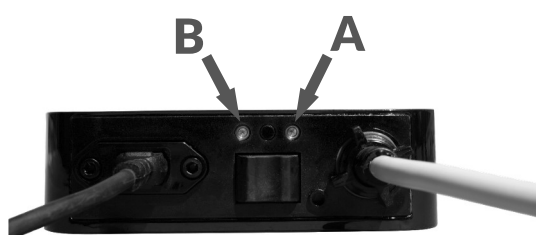

INDIKATORLAMPOR / LED	BETYDELSE / TILLSTÅND
A	När strömenheten är kopplad till vägguttaget och strömbrytaren står på "ON", måste den blå lampan lysa för att visa att strömenheten fungerar normalt. Om den inte gör det, kontrollera om det finns ström i vägguttaget eller byt ut transformatorn.
B	Det är en timer-indikator. Ren röda lampan tänds under den 2 timmar långa rengöringscykeln.
C	Den blå lampan tänds när den flytande kabeln mellan transformatorn och flötet med rotationskoppling är korrekt kopplad och du har startat roboten. Den indikerar att strömmen når flötet. Om lampan inte tänds måste du kontrollera kopplingarna.
D	Den gröna lampan tänds endast när robotpumpen är aktiv. Den gröna lampan tänds inte när poolroboten har avslutat sin rengöringscykel eller under vissa faser under enhetens aktivitet (t.ex. efter montering på väggarna).
E	När flottören med roterande koppling är ansluten till transformatorn och du har startat roboten indikerar detta lilla röda ljus att strömmen kommer ut från flottören. Du måste ha både det röda ljuset och det blå ljuset (C) på flottören. Om du har det blå ljuset på flottören men inte det röda ljuset då, är det troligt att du behöver byta ut flottören.

09 Felsökning

PROBLEMEN	URSPRUNG	LÖSNINGAR
Roboten flyter på ytan.	<ul style="list-style-type: none"> - Nedsänkning av roboten i poolen. - Användning av fint filter. - Vatten nivå i poolen. 	<ul style="list-style-type: none"> - När du lägger roboten i poolen, låt den sjunka och nå golvet innan du slår på den. - Om du använder ett extra fint filter, ta bort filtret från plastfolie, fördjupa filtret i vattnet så att det redan är vått innan du lägger det i roboten och låt roboten nå golvet innan du slår på den. - Om din pool vattennivå är för hög, kan roboten vända och ta i luften om det berör de översta platserna, justera i detta fall poolens nivå.
Roboten gör inte ren alla områden av poolen.	<ul style="list-style-type: none"> - Inte tillräckligt / för mycket kabel flytande i poolen. 	<ul style="list-style-type: none"> - Vara säker på, att den flytande sladdlängden som införs i poolen är bara krävd längd. Ta bort överflödiga kabellängd från poolen och lämna denna överskottslängd utanför poolen bredvid elboxen. - Sätt in roboten vid mittpunkten av poolen. Sätt in roboten mitt i poolen. Om din pool är oval eller rektangulär, är den här punkten mitt i längden.
Roboten återställer inte smuts under drift. Fina partiklar (damm eller smuts, pollen ...) skjuts ut ur pumphjulet.	<ul style="list-style-type: none"> - Roboten får inte tillräckligt ström. - Korgen är blockerad/full. - Ett objekt har fastnat i impellern eller rutnät placerat ovanför impellern. - Smuts är för bra, roboten är gjord för att plocka upp partiklar mer än 50 mikron (med fint filter inuti korgen). 	<ul style="list-style-type: none"> - Kontrollera kabelanslutningarna. - Rengör korgen och filter panelerna. Rengör fint filtret om du använder detta tillbehör. - Kontrollera om korgen är korrekt införd. (Se avsnittet om Rengöring av korg/filter). - Kontrollera att det inte finns några främmande objekt i impellern eller blockerat i rutnätet ovanför impellern. - Kontrollera festsättningen av korgen, tryck om nödvändigt för att låsa den. - Använd ett fint filter (kontrollera artikelnummer på de delar ritningen 28, sku 71170) på andra sidan glöm inte att det är tala om filtrering av din pool, vilket garanterar rengöring av partiklar mindre än 50 mikrometer.

PROBLEMEN	URSPRUNG	LÖSNINGAR
Roboten rör sig i en riktning	<ul style="list-style-type: none"> - Ett objekt blockerar rullarna, robotens hjul eller störar robotens rörelse. 	<ul style="list-style-type: none"> - Kontrollera att det inte finns några främmande objekten i impellern som finns ovanför motorn. - Kontrollera att det inte finns något främmande objekt som blockerar hydraulkretsen eller borstarna och bältena under roboten och på sidorna.
Roboten rör sig inte och filtrerings pumpen fungerar inte heller. Roboten fungerar inte längre.	<ul style="list-style-type: none"> - Roboten är inte ansluten till en strömkälla. - Avstängd 	<ul style="list-style-type: none"> - Kontrollera att strömkällan är aktiv genom att ansluta en annan enhet till vägguttaget. - Kontrollera att strömförsörjningen är påslagen. - Kontrollera robotens alla anslutningar till strömkällan.
Pumpen kör men roboten rör sig inte. Roboten startar, men stannar på platsen.	<ul style="list-style-type: none"> - Ingen/inte tillräckligt ström överförs till roboten. Ett objekt blockerar rullarna, bälten, robotens hjul eller banan. - Möjlighet för motorproblem 	<ul style="list-style-type: none"> - Koppla av strömmen och ta bort roboten från vattnet. Öppna locket på korgen och ta bort korgen. - Kontrollera att det inte finns några främmande objekten i impellern som finns ovanför motorn. - Kontrollera att det inte finns något främmande objekt som blockerar hydraulkretsen eller borstarna och bältena under roboten och på sidorna. - Kontakta kundservice
Roboten klättrar inte på väggar	<ul style="list-style-type: none"> - Roboten är för tung - Ström räcker inte - Väggarna är för hala - Robotens handtag är dåligt inriktad - Vattnets pH är för högt. pH bör bibehållas runt 7,2. 	<ul style="list-style-type: none"> - Kontrollera att smuts insamlingskorgen inte är full - Kontrollera och rengör efter behov impellern i pumpen eller rutnätet på impellern (propeller ovanpå roboten mot handtaget) - Närvaron av alger på väggarna eller fettavlagringar. Ta bort alger med kemisk behandling genom användning av vatten och manuell borste för att ta bort dessa fettavlagringar. - Kontrollera att handtaget på roboten är riktad bakåt. Kabeln bör vara ovanför handtaget.
Roboten går runt i cirklar	<ul style="list-style-type: none"> - Ett bälte är skadad - Ett av 4 sida hjulen är skadat eller skruvat loss 	<ul style="list-style-type: none"> - Kontrollera drivremmens skick. Om nödvändigt, byt ut det defekta bältet. - Kontrollera att hjulen är bultade till rullarnas ändar. Dessa hjul är monterade på rullen och sedan skruvas.

PROBLEMEN	URSPRUNG	LÖSNINGAR
Roboten stannar efter några minuter.	<ul style="list-style-type: none"> - Anslutning av flytande kabeln. - Möjlighet för fel på flytande kabeln. - Möjlighet för motor läckage. 	<ul style="list-style-type: none"> - Kontrollera flytande kabels anslutning. Koppla ifrån och koppla tillbaka efter behov (se kapitel 4). - Kontrollera anslutningarnas status vid kablarnas ändrar (skadad, rustad, osv.)
Roboten rör sig långsammare än tidigare.	<ul style="list-style-type: none"> - Roboten är för tung. - strömmen är inte tillräckligt. - Kabel anslutningar. 	<ul style="list-style-type: none"> - Kontrollera att smutsuppsamlingskorg inte är full. - Kontrollera och rengör vid behov impellern eller gallret ovanför impellern (propeller på toppen av roboten mot handtaget). - Kontrollera alla kabelanslutningar (se kapitel 4).
Ingen LED är påslagen på transformatorn.	<ul style="list-style-type: none"> - Strömmen når inte fram till transformatorn. 	<ul style="list-style-type: none"> - Kontrollera ditt eluttag. - Kontrollera anslutningarna. - Kontakta vår kundservice.
Den blå LED-lampan på "No-Twist"-flötet tänds inte (lampa C i kapitel 8).	<ul style="list-style-type: none"> - Felaktig anslutning av kopplingarna. - Möjligt problem med rotationskopplingen. - Du tryckte inte på on/off-knappen som sitter ovanför transformatorn. 	<ul style="list-style-type: none"> - Starta roboten genom att trycka på on/off-knappen som sitter ovanför transformatorn. - Kontrollera kabelkopplingarna mellan transformatorn och flötet med rotationskopplingen. - Kontakta kundtjänst.
Den blå lampan på "No-Twist"-flötet lyser men rengöringen fungerar inte (lampa C i kapitel 8).	<ul style="list-style-type: none"> - Felaktig anslutning av kopplingarna. - Motorfel. 	<ul style="list-style-type: none"> - Kontrollera om kopplingen till "No-Twist"-flötets uttag, blått uttag "Pool Cleaner" är korrekt och vattensäker. - Om blå lampa C lyser, bör du även ha rött ljus vid flötets uttag (lampa E i kapitel 8). - Om så inte är fallet, är det troligt att flötet är defekt. - Om både blå och röd lampa lyser men roboten inte fungerar, ska du kontakta försäljaren eller kundservice på info@swim-fun.com
Roboten lämnar spår på golvet eller på väggarna	<ul style="list-style-type: none"> - Borstens och/eller drivremmens skick 	<ul style="list-style-type: none"> - Dessa borstar och bälten är slits delar. Kontrollera dem och byt dem om nödvändigt

Vänligen kontakta info@swim-fun.com om du har ytterligare frågor.

10 Reservdelsförteckning

TECKNING: ARTIKELNUMMER	LAGERHÅLLNINGSENHET	BESKRIVNING AV DELAR
1	71000	Top Shell. Mörkgrå
2	71010	Smutskorg (delar 16 och 17 ingår)
3	71020	Omslag, rök färg
4	71040	Impellern
5	71050	Pump motorblock
6	71070	Pump huvudlock. Svart
7	71080	Handtag
8	71090	Växel rullrör. Svart
9	71100	Nedre Chassi. Mörkgrå
10	71110	Fast avloppsflik. Mörkgrå
11	71120	Vänster sida stöd. Svart
12	71130	Drivremmar. Svart - 2 st.
13	71140	Hjul Grå - 4 st.
14	71150	Främre rullrör.

10 Reservdelsförteckning

<i>TECKNING: ARTIKELNUMMER</i>	<i>LAGERHÅLLNINGSENHET</i>	<i>BESKRIVNING AV DELAR</i>
15	71160	Höger sidostöd. Svart
16	71012	Icke-retur inlopp
17	71011	Övre filter skärm
18	30180	Transformator
19	33291	Flytande sladd 13m
20	33111	Flytande sladd 3m - maskinände
21	35011	Flötet med rotationskoppling
22	36000	Strömkabel - UK
23	36001	Strömkabel - Australien
24	36002	Strömkabel - USA
25	36003	Strömkabel VDE - Europa
26	36004	Strömkabel - Kina
27	71180	PVC borste set - 5 st.
28	71170	Fin filterkudde - 2 st.

11 Utökad vy över roboten

